



Range Rover Sport SVR electric riding toy car

Read Operation Instructions
Carefully Before Use

Range Rover Sport SVR



78.5 x 49.9 x 43.6 (cm)

Contents

1. 제품 스펙
2. 부품 설명
3. 조립 설명
4. 사용 설명
5. 충전 설명

- 37개월 이상 어린이 사용, 보호자의 지도하에 사용하세요.
- 도로, 거리, 길가, 경사진 곳, 물가, 기타 혐오에서 사용하지 마세요.
- 반드시 신발을 신고 탑승하여 주세요.
- 본 제품은 1인승이며, 2인 이상 탑승 시 위험하오니 2인 이상의 탑승을 금지합니다.
- 작은 부품이 사용되오니 유아의 접근, 부품을 삼키지 않도록 주의하여주세요.
- 헬멧 무릎보호대 등 보호 장비를 장착 후 탑승하여 주세요.

"경고! 입에 넣으면 프탈레이트계 가소제가 용출될 수 있으니, 입에 넣지 말 것"

1. 제품 스펙

- 37개월 이상 어린이 사용, 보호자의 지도하에 사용하세요.
- 제품 사이즈 : 78.5 x 49.9 x 43.6 (cm)
- 제품 중량 : 6.14kg
- 최대 적재 중량 : 23kg
- 핸들 : 멜로디 기능
- 배터리 : 6V 4.5AH
- 충전시간 : 8~10시간

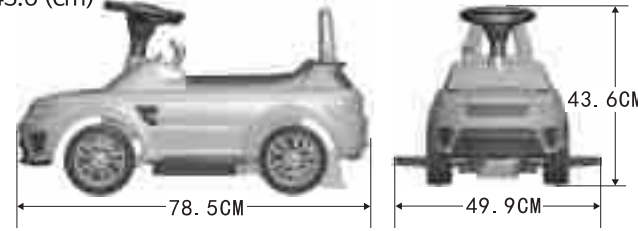

2. 부품 설명

1.바디(본체)	7.구동 바퀴	14.핸들 고정 너트
2.대시보드 커버	8.바퀴 휠캡	15.안장 고정용 나사
3.핸들	9.구동 바퀴 전용 휠캡	16.와셔
4.기어 레버	10.안장	17.뒷바퀴축
5.후면 전복 방지 장치	11.등받이	18.바퀴 고정용 클립
6.바퀴	12.J자 핸들축	19.충전기
	13.핸들 고정 볼트	20.뒷바퀴 부싱

3. 조립 설명

1.후면 전복 방지 장치를 오른쪽의 그림을 참고하여 조립하여주세요.

- 1 먼저 앞부터 걸어 준 후
- 2 가운데 구멍에 맞추어 조립
- 3 위에서 내리면서 조립

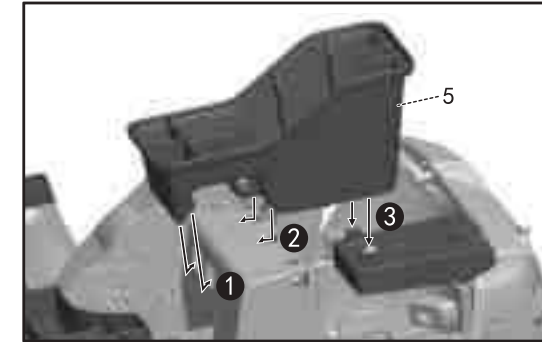

2.아래의 그림을 참고하여 바퀴를 조립하여주세요.

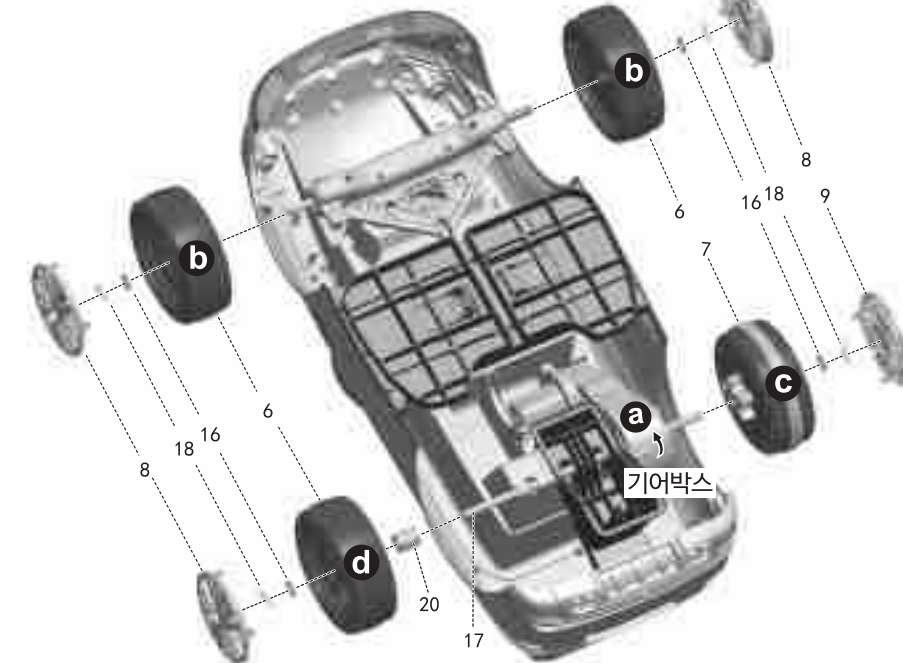

- a** 기어 박스를 화살표 방향으로 올려서 뒷바퀴 축을 넣어주세요.
- b** 양쪽의 앞바퀴는 [바퀴] - [와셔] - [바퀴 고정용 클립] - [바퀴 휠캡]의 순서대로 조립하여 주세요.
- c** 구동바퀴는 [구동 바퀴] - [와셔] - [바퀴 고정용 클립] - [구동 바퀴 전용 휠캡]의 순서대로 조립하여 주세요.
- d** 뒷바퀴는 [바퀴] - [와셔] - [바퀴 고정용 클립] - [바퀴 휠캡]의 순서대로 조립하여 주세요.

3. J자 핸들축 조립

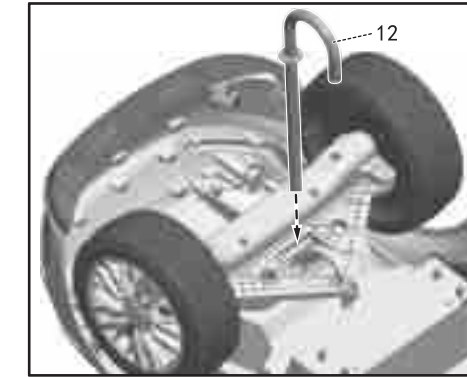

J자 핸들축을 위의 그림과 같이 앞 바퀴 사이 공간에 조립하여주세요.

5. 핸들잭 연결



본체의 잭과 핸들에서의 잭을 연결하여 주세요.

7. 배터리 연결

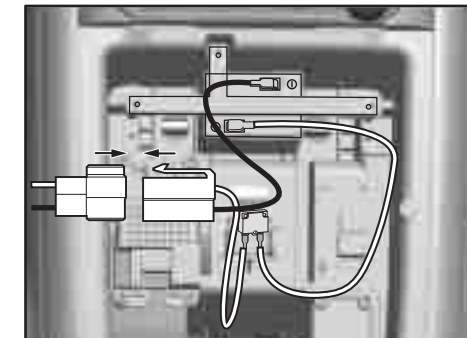

위의 그림과 같이 연결잭을 연결하여 주세요.



4. 대시보드 커버 조립

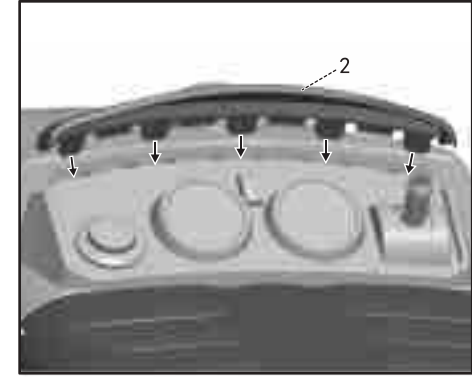

대시보드 커버를 위의 그림을 참고하시어 화살표 방향으로 넣어 조립하여주세요.

6. 핸들 조립 / 기어봉 조립

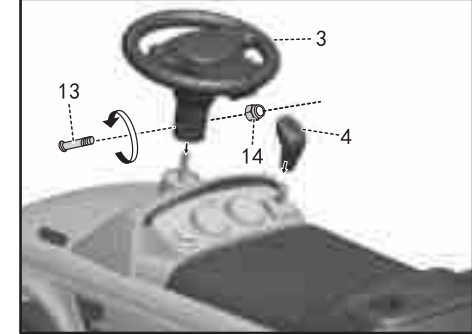

핸들을 핸들축에 볼트와 너트로 조립하여주세요. 기어봉을 그림을 참고하여 조립하여주세요.

8. 안장 조립

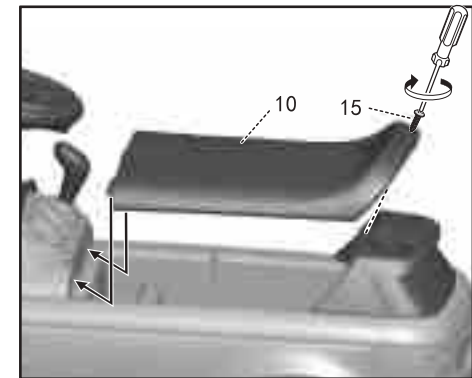

안장을 화살표 방향으로 넣어주신 후 안장 고정용 나사로 조립하여주세요.

9. 등받이 조립

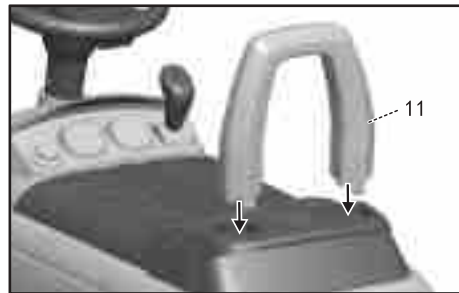

등받이를 위치에 놓고 화살표 방향으로 눌러 조립하여 주세요.

10. 완성



4. 사용 설명



왼쪽 뒷바퀴(구동 바퀴)를 보시면 우측의 그림과 같이 기어박스 락(Lock)전환 레버가 있습니다. 이 레버를 왼쪽으로 돌리면 전동차 기능을, 오른쪽으로 돌리면 봉봉카처럼 사용할 수 있습니다.

※ 전동차 기능 사용 시 발판을 좌,우로 밖으로 내어 사용하여 주세요.

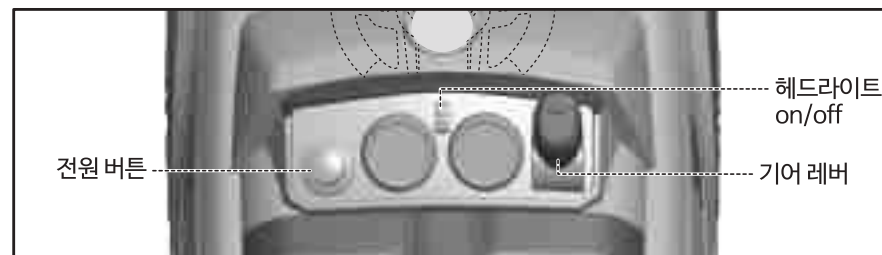

전원 버튼 : 전원을 켜고 끌 수 있습니다.

헤드라이트 on/off : 헤드라이트를 켜고 끌 수 있습니다.

기어 레버 : 앞으로 밀면 [전진] 가운데 [중립] 뒤로 당기면 [후진]으로 전환이 가능합니다.



※ 기어 레버를 [전진] 또는 [후진] 에 놓으신 후, 가속 버튼 누르셔야 바퀴가 전진 또는 후진 방향으로 회전합니다. [중립]에 놓으시면 가속 버튼을 눌러도 작동하지 않습니다.



※ 전동차 기능을 사용하실 때 필요한 발판을 양쪽으로 내어 사용 하신 후 발판을 다시 넣을 때는 왼쪽 그림처럼 장치를 위로 올리면서 안으로 밀어서 넣어 주세요.

5. 충전 설명

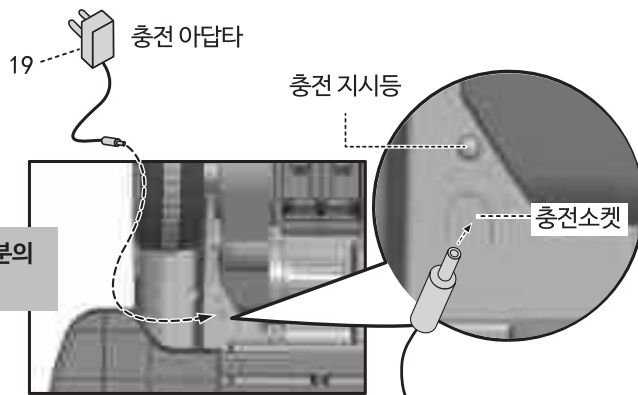

※ 충전 소켓은 전동차의 아랫부분의 구동 모터 위에 있습니다.

- 아답타와 충전 소켓을 위의 그림과 같이 연결하여 주세요. (충전 시 필히 전동차의 전원을 꺼주세요.)
- 반드시 제공된 충전 아답타를 이용하여 충전하여 주세요.
- 충전 권장시간은 8~10시간 이며, 총 충전 시간은 15시간을 초과하지 않도록 주의하여주시기 바랍니다.
- 충전 중에는 안전장치로 전동차의 전원이 켜지지않습니다. 충전팩을 전동차에서 분리 후 사용하시기 바랍니다.

※ 장시간 미사용 시 주기적인 충전을 하셔야 축전지 방전을 방지할 수 있으며 한번 방전된 축전지는 재충전이 불가하오니 주의하여주시기 바랍니다.

※ 충전 중에 제품을 움직일 경우 충전기와 충전 소켓의 고장의 원인이 됩니다.

보증서

제품 구입시 공란의 내용을 필히 기입하여 주십시오.

보증기간	3개월	주소	
제 품 명		성명	
구입일자	년 월 일	전화	

본 제품은 출고시 엄밀한 품질관리를 거쳐 검사에 합격한 제품입니다. 만일 운송도중 발생한 고장이나 정상적인 사용상태에서 고장이 발생하였을 경우에는 보증서에 기재된 내용에 따라 보증하여 드리며, 본 보증서는 재발행 되지 않습니다.본 보증서는 대한민국 국내에서만 유효합니다.

DAEHO (주)대호종합상사

주 소 : 경기도 광주시 오포읍 신현리 278-1 (주)대호종합상사

고객센터 : 031-726-1119

홈페이지 : www.daehotoys.com

고장 수리는 구입하신 대리점이나 A/S센터에 본 보증서를 제시하시고 수리를 의뢰하여 주십시오.

무상 A/S 안내

- 보증기간 내에 생긴 고장은 다음과 같은 경우 수리비용 및 부품비를 받지 않습니다.
- 1) 제품이 초기불량이 판단 및 확인이 되는경우
 - 정상적인 작동이 불가능
 - 기타 내부의 기계적 결함

유상 A/S 안내

- 1) 보증기간이 경과되었을 경우
- 2) 고객의 취급부주의(운반, 무리한 작동)로 인한 고장인 경우
- 3) 화재, 수해등 천재지변으로 인한 고장일 경우
- 4) (주)대호종합상사 A/S센터가 아닌 장소에서의 임의로 제품을 개조 및 수리하였을 경우
- 5) 소정 항목의 기재사항이 불충분 하거나 제품보증서를 분실하였을 경우

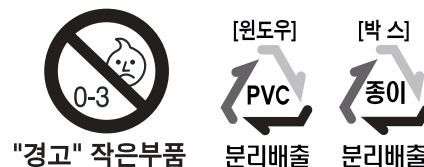

"경고" 작은부품 분리배출 분리배출



제품의 결함이나 하자로 판단될 경우 본사에서 수리하여 드립니다.

(031) 726-1119

